

TOUCH & TOUCH VISIO

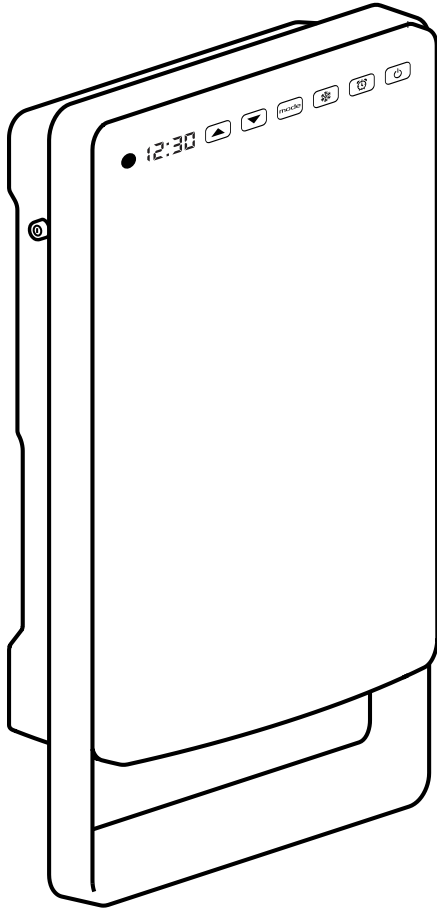

NL Bewaar deze instructies op een veilige plaats voor toekomstige raadpleging.

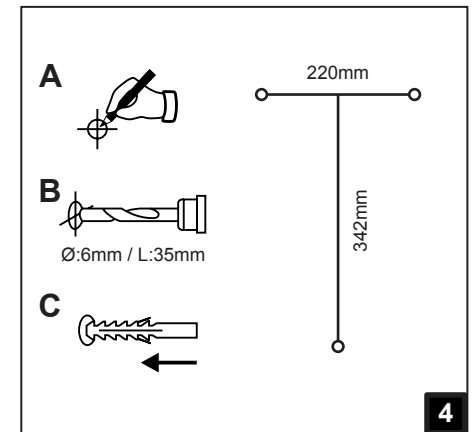

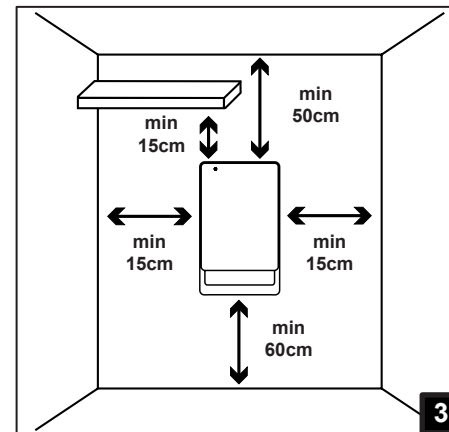
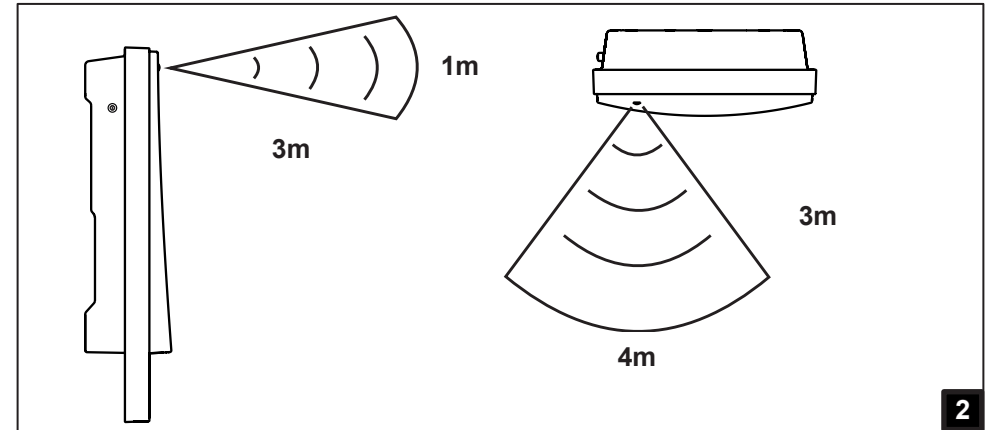
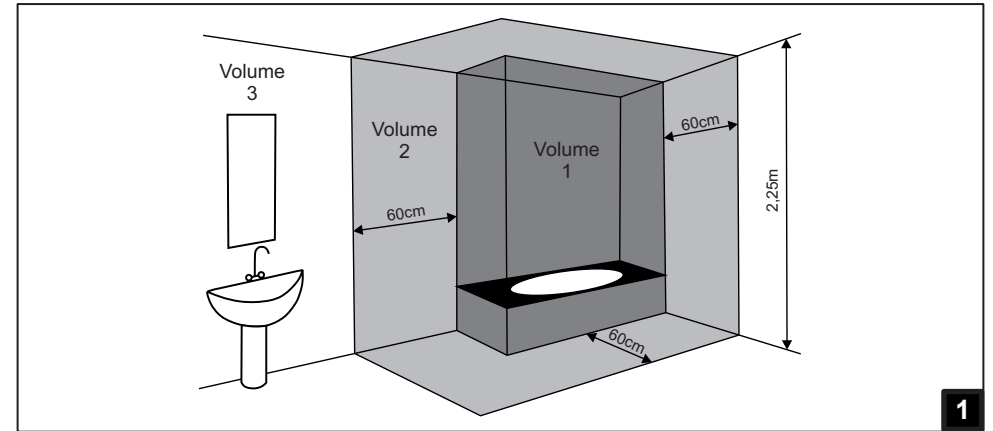
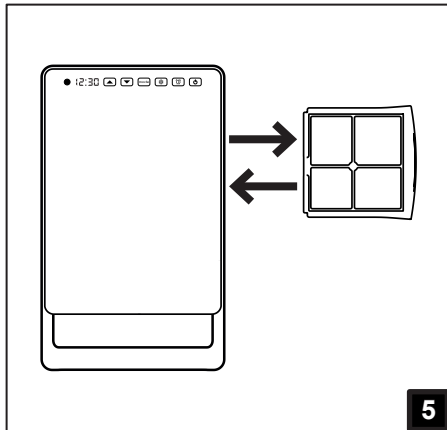

5

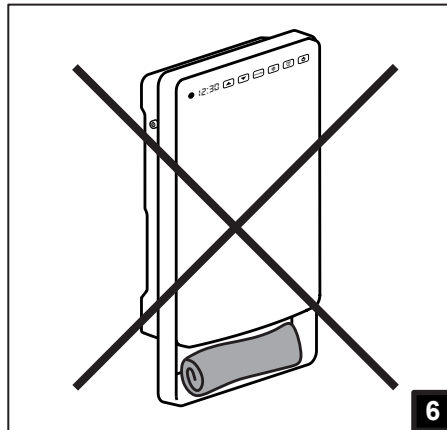

6

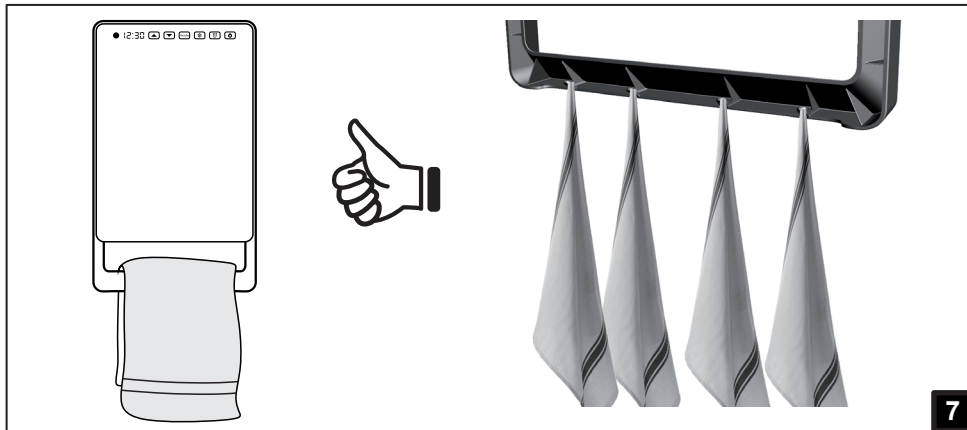

7

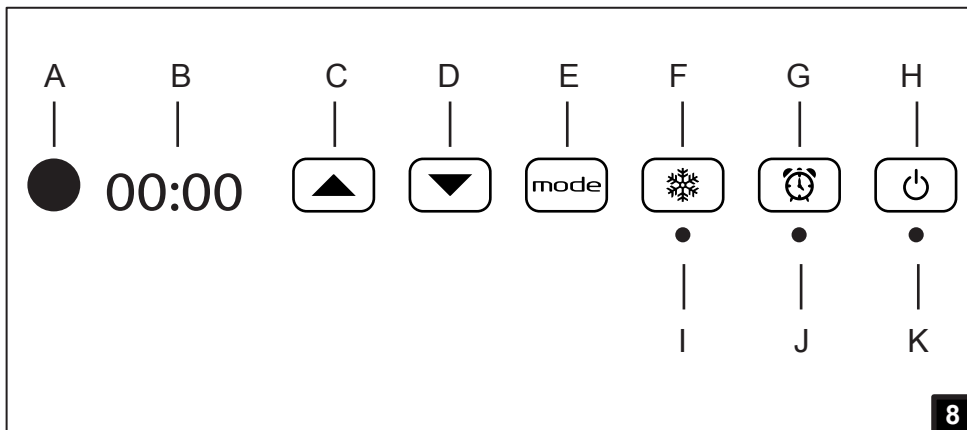

8

Lees deze instructies zorgvuldig door voordat u het verwarmingstoestel gebruikt. Zo voorkomt u schade en gevaarlijke situaties. Enig gebruik anders dan beschreven in deze handleiding kan brand, elektrische schokken of letsel veroorzaken en leidt ertoe dat de garantie vervalt.

De garantie geldt niet voor eventuele defecten, verslechtering, verlies, letsel of schade veroorzaakt door of als gevolg van het verkeerde gebruik of misbruik van dit toestel. Aan rechten die voortvloeien uit nationale wetgeving wordt geen afbreuk gedaan. Geen van de garantiebepalingen sluit voorwaarden of garanties uit die in nationale wetgeving vastgelegd zijn en niet uitgesloten of gewijzigd mogen worden. Verwijder vóór het gebruik de verpakking en controleer of het apparaat intact is. Neem in geval van defecten of schade contact op met de dealer. Probeer het apparaat niet zelf te repareren. Laat kinderen niet met de verpakking spelen en bescherm het milieu door de verpakking overeenkomstig de nationale voorschriften voor afvalverwerking te verwijderen.

1. VOOR UW VEILIGHEID

- Dit apparaat is bedoeld voor normaal huishoudelijk gebruik en niet voor gebruik in commerciële/industriële omgevingen, in voertuigen of aan boord van schepen of vliegtuigen.
- Dit apparaat kan worden gebruikt door kinderen vanaf 8 jaar en personen met verminderde lichamelijke, zintuiglijke of verstandelijke vermogens of een gebrek aan ervaring en kennis, mits ze onder toezicht staan of instructies hebben gekregen over hoe ze het apparaat op een veilige manier kunnen gebruiken en de risico's begrijpen. Kinderen mogen niet met het apparaat spelen. Reiniging of onderhoud mag niet door kinderen worden uitgevoerd, tenzij onder toezicht.
- Kinderen jonger dan 3 jaar moeten uit de buurt van het apparaat worden gehouden, tenzij er voortdurend toezicht is.
- Kinderen vanaf 3 jaar en jonger dan 8 jaar mogen het apparaat alleen in-/uitschakelen indien het op de beoogde, normale plek van gebruik is geplaatst of geïnstalleerd, en ze onder toezicht staan of instructies hebben gekregen over hoe ze het apparaat op een veilige manier kunnen gebruiken en de risico's begrijpen. Kinderen vanaf 3 jaar en jonger dan 8 jaar mogen het apparaat niet aansluiten, instellen of schoonmaken, of onderhoud uitvoeren.
- **LET OP — Sommige delen van dit apparaat kunnen zeer heet worden en brandwonden veroorzaken. Let vooral op wanneer kinderen en kwetsbare personen aanwezig zijn.**
- Controleer of de netvoeding overeenkomt met de gegevens op het typeplaatje. 230 V~, 50 Hz.
- Dit verwarmingstoestel is waterbestendig (IP24) en kan daar-om in badkamers of andere vochtige ruimtes worden gebruikt, MITS HET NIET IN DE ZONE VAN BADKUIPIEN OF DOUCHES WORDT GEÏNSTALLEERD. Dit betekent dat het toestel niet in de zone aangeduid als VOLUME 1 (afbeelding 1) mag worden geïnstalleerd.
- Als u het apparaat inschakelt, moet het op een veilige plek zijn gemonteerd:
 - - op minstens 1 m van ontvlambare objecten of meubilair;
 - - 1 m vóór het apparaat mogen zich geen objecten bevinden;
 - - niet direct onder een stopcontact.
- Laat dieren of kinderen niet met het apparaat spelen; ze mogen het bovendien niet aanraken.
- Let op! Het luchtuitlaatrooster kan erg warm worden als het apparaat in werking is (> 90 °C).
- **WAARSCHUWING: Om oververhitting te voorkomen, mag het apparaat niet worden bedekt.** Hang geen voorwerpen over het verwarmingstoestel en bedek het niet terwijl het in werking is. Dit is duidelijk op het apparaat vermeld of wordt aangegeven door het symbool:



- Gebruik het apparaat niet in ruimtes met explosieve gassen of terwijl u ontvlambare oplosmiddelen, lak of lijm gebruikt.
- Indien het netsnoer beschadigd is en vervangen moet worden, mag u dit niet zelf doen! Breng het apparaat naar een bevoegd reparatiecentrum of een persoon met vergelijkbare kennis en vaardigheden. Zo voorkomt u gevaarlijke situaties.
- Het apparaat moet zodanig worden gemonteerd dat het stopcontact altijd bereikbaar is.
- Bevestig het apparaat niet op wanden van synthetisch materiaal.

2. WANDMONTAGE

- Het verwarmingstoestel uitsluitend verticaal (met het luchtuitlaatrooster naar onderen gericht) monteren.
- Dit toestel beschikt over een dubbel elektrisch isolatiecircuit (klasse II). Een aardverbinding is daarom niet nodig.
- Dit toestel moet correct en conform de in uw land geldende voorschriften worden geïnstalleerd.
- In vochtige ruimtes (bijv. badkamer of keuken) moet het aansluitblok ten minste 25 cm boven de vloer worden geïnstalleerd. Voor de elektrische aansluiting op de netvoeding moet ook een 2-polige schakelaar met een minimale contactopening worden gebruikt, zodat volledige ont koppeling overeenkomstig de voorwaarden van overspanningscategorie III mogelijk is.
- Bij het kiezen van de beste installatiepositie moet u er rekening mee houden dat de sensor bewegingen detecteert in de zones die in afbeelding 2 te zien zijn. Positioneer het apparaat zodanig dat het zonder problemen mensen in de ruimte kan detecteren en de straal van de sensor niet wordt belemmerd. Detectie is bovendien effectiever wanneer personen voor de sensor langs lopen in plaats van ernaartoe.
- Neem altijd de minimumafstanden tot wanden, meubels en/of objecten in acht (zie afbeelding 3). De afstand tussen de vloer en de onderkant van het apparaat mag niet minder dan 600 mm bedragen:
 - - Boor drie gaten met een diameter van 6 mm in de wand (zie afbeelding 4);
 - - Steek de drie bij het apparaat meegeleverde wandpluggen in de wand;
 - - Steek de twee bovenste schroeven (in hetzelfde zakje) in de pluggen en zorg ervoor dat de afstand tussen de kop van de schroeven en de wand 8 mm bedraagt;
 - - Pak het verwarmingstoestel goed vast en haak het op de twee schroeven. LET OP! Voordat u het toestel loslaat, moet u controleren of het op de twee schroeven gehaakt is;
 - - Maak het toestel vervolgens vast met de onderste schroef.

3 FILTER

- Dit apparaat heeft een filter dat het verwarmingselement tegen stof en vuil beschermt.
- Het filter kan verwijderd worden (afbeelding 5). Hierna kunt u het eenvoudig met water reinigen.
- Om ervoor te zorgen dat het apparaat in perfecte staat blijft, moet het filter elke zes maanden worden schoongemaakt. VERGEET NIET HET FILTER NADERHAND TERUG TE PLAATSEN.

4 HANDDOEKEN

- Het apparaat is voorzien van een handdoekhouder en biedt 4 extra haken op de achterkant van de houder.
- Plaats handdoeken niet zoals in afbeelding 6 (uitlaatrooster wordt geblokkeerd), maar hang ze op zoals in afbeelding 7.

5 BESCHRIJVING BEDIENING EN GEBRUIK

- Het apparaat beschikt aan de linkerkant over een 2-polige elektromechanische AAN-/UITSCHAKELAAR. Als u het toestel uitzet, worden alle interne componenten spanningsvrij geschakeld.
- De volgende bedieningselementen zijn beschikbaar op het voorpaneel (afbeelding 8):
 - A - Aanwezigheidssensor
 - B - Display
 - C - Toets tonen en verhogen
 - D - Toets tonen en verlagen
 - E - Mode instellingen
 - F - Toets vorstvrije modus
 - G - Weekprogramma modus
 - H - Toets standby
 - I - Ledindicatorlampje vorstvrije modus
 - J - Ledindicatorlampje weekprogramma modus
 - K - Ledindicatorlampje functie

Deze fan heater voor de badkamer beschikt over een aanwezigheidssensor en automatische energiebeheerfunctie. De aanwezigheidssensor zorgt voor een lager energieverbruik door automatisch de omgevingstemperatuur te verlagen wanneer er geen personen in de ruimte gedetecteerd worden. Indien de sensor wel een persoon detecteert, wordt de temperatuur tot de ingestelde comforttemperatuur verhoogd.

De automatische elektronische vermogensselectie beheert daarentegen het verbruik door middel van een nauwkeurige en comfortabele instelling om zo de geselecteerde temperatuur te handhaven (op basis van de gekozen instelling op de elektronische thermostaat).

De aanwezigheidssensor kan niet worden uitgeschakeld en heeft twee verschillende modi: automatisch of geprogrammeerd.

Automatische modus

Het apparaat handhaaft de handmatig ingestelde comforttemperatuur wanneer een persoon in de ruimte gedetecteerd wordt. Indien de sensor ten minste 10 minuten lang niemand in de ruimte detecteert, schakelt de verwarming automatisch over naar de ECO temperatuur/modus (ECO temperatuur/modus = 3,5°C lager dan de ingestelde COMFORT temperatuur/modus). Wanneer langer dan 36 uur niemand in de ruimte gedetecteerd wordt, schakelt de verwarming automatisch in de vorstvrije modus (7 °C). Als een persoon weer ten minste 2 minuten gedetecteerd wordt, verhoogt het apparaat vervolgens automatisch de temperatuur naar COMFORT niveau.



In de automatische modus is tevens een speciale functie beschikbaar, die door de gebruiker geactiveerd kan worden. Deze functie detecteert of een raam openstaat en schakelt het apparaat automatisch naar de vorstvrije modus om energieverstopping te beperken.

Weekprogramma modus

Het apparaat kan op uurbasis worden geprogrammeerd, voor elke dag van de week. Voor elk uur van de dag kan de keuzetemperatuur worden ingesteld die moet worden bereikt/gehandhaafd. U heeft daarbij keuze uit de temperaturen, COMFORT, ECO of VORSTVRIJ.

In de weekprogramma modus zijn de aanwezigheidssensor en de openraamdetectie uitgeschakeld, zodat het apparaat het door de gebruiker ingestelde temperatuurprofiel correct kan volgen.

6 KLEUR LEDS

- Het apparaat is voorzien van 3 verschillende leds:
 - Led onder de VORSTVRIJ toets  (afbeelding 8, item I)
 - De led is rood wanneer de VORSTVRIJ modus geactiveerd is,
 - De led brandt niet wanneer de VORSTVRIJ modus uitgeschakeld is.
 - De led knippert als de VORSTVRIJ modus geactiveerd is door de OPEN-RAAM-DETECTIE.
 - Led onder de knop WEEKPROGRAMMA  (afbeelding 8, item J)
 - De led is rood wanneer de WEEKPROGRAMMA modus geactiveerd is,
 - De led brandt niet wanneer de WEEKPROGRAMMA modus uitgeschakeld is.
 - Led onder de STANDBY toets  (afbeelding 8, item K)
 - De led is rood wanneer de COMFORT modus geactiveerd is;
 - De led is groen wanneer de ECO modus geactiveerd is;
 - De led brandt niet wanneer het apparaat op STANDBY staat.

7 DE FAN HEATER GEBRUIKEN

AAN-/UITSCHAKELAAR (witte ronde knop op de linkerzijkant)

De voeding van het apparaat wordt geregeld door een elektromechanische AAN-/UITSCHAKELAAR. Als u de fan heater uitschakelt, wordt de stroomtoevoer naar de printplaat onderbroken. Na 30 minuten van onderbreking gaat alle opgeslagen informatie verloren. Wij raden aan deze schakelaar alleen te gebruiken wanneer u het apparaat lange tijd niet gebruikt. Gebruik in plaats daarvan de aan/STANDBY toets  voor korte onderbrekingen; zo verliest u de opgeslagen instellingen niet.

Als het apparaat voor het eerst wordt gebruikt of de voeding langer dan 30 minuten onderbroken is, toont het display (indien AAN) 00:00 en begint de tijd vanaf deze waarde te tellen.

Indien binnen 15 minuten na inschakeling geen aanpassing wordt gedaan, schakelt het apparaat automatisch naar de vorstvrije modus  (de bijbehorende led gaat branden).

STANDBY toets

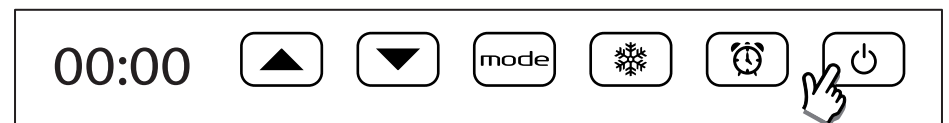

Gebruik de STANDBY toets  om het apparaat AAN te zetten of de Standby-modus in te schakelen.

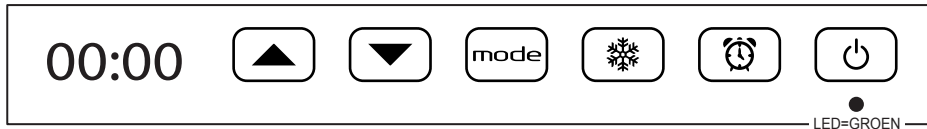

De led onder de STANDBY toets  wordt groen.



START : BASIS INSTELLINGEN

Met de   en -toetsen moet u **ALTIJD EERST DE HUIDIGE TIJD EN DAG VAN DE WEEK INSTELLEN:** (d:1 = maandag, d:2 = dinsdag, d:3 = woensdag, etc.), alsmede de COMFORT temperatuur (gewenste ruimtetemperatuur) aanpassen en de OPEN-RAAM-DETECTIE functie aanzetten (88:ON) of uitzetten (88:OF).

 **VOORBEELD BASIS INSTELLING:** Stel het is nu dinsdag 08.30 's morgens en u wilt de basisinstellingen programmeren met de vaste COMFORT temperatuur van 25 °C en met de OPEN-RAAM-DETECTIE aan, dan moet u het volgende doen:

Houd de -toets 3 seconden ingedrukt om het instellingenmenu te openen:

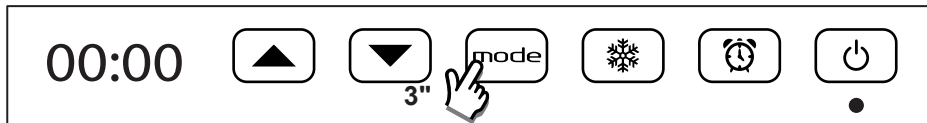

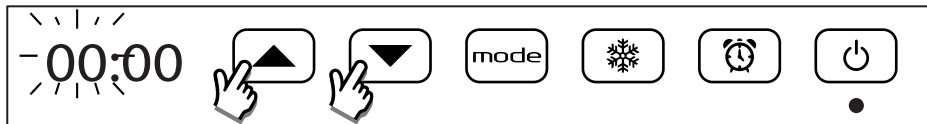

STEL DE HUIDIGE TIJD IN (volgens dit voorbeeld 08.30, in werkelijkheid de huidige tijd instellen!):

De 2 urrecijfers beginnen te knipperen: stel het huidige uur in met de  en -toetsen.

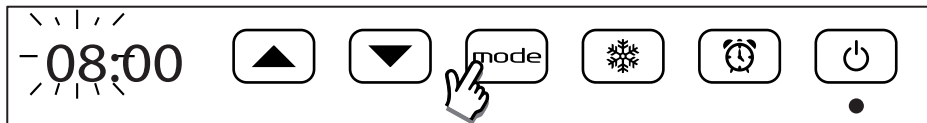

Druk op  om te bevestigen (volgens dit voorbeeld **08.30**, in werkelijkheid de huidige tijd, instellen!):



De 2 minutencijfers beginnen te knipperen: stel de huidige minuten in met de  en -toetsen.

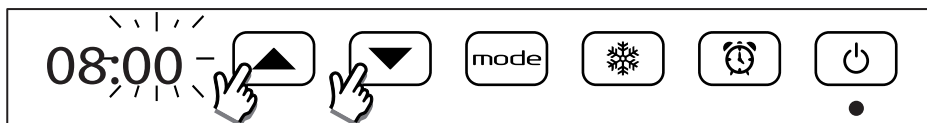

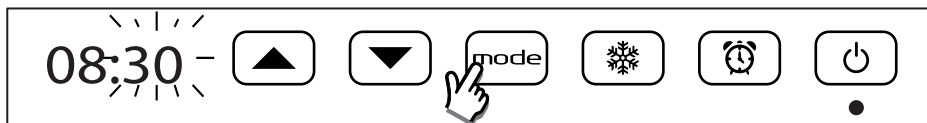

Druk op  om te bevestigen (volgens dit voorbeeld **08.30**, in werkelijkheid de huidige tijd, instellen!):



STEL DE HUIDIGE DAG VAN DE WEEK IN (d:1 = maandag, d:2 = dinsdag, d:3 = woensdag etc.)

Volgens het voorbeeld is het nu dinsdag, d:2.

Nadat u de tijd heeft bevestigd, gaat de dag van de week knipperen: **STEL DE HUIDIGE DAG VAN DE WEEK IN** met de  en -toetsen.

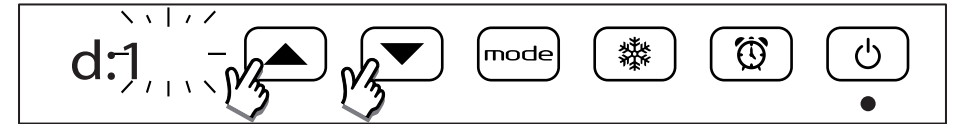

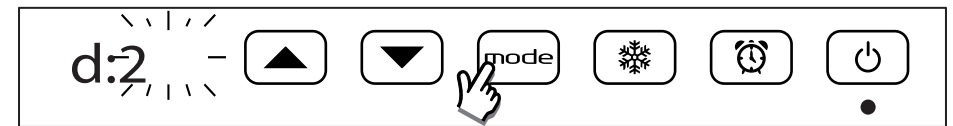

Druk op  om te bevestigen (volgens dit voorbeeld dinsdag **d:2**, in werkelijkheid de huidige dag, instellen!):



STEL NU DE GEWENSTE COMFORT TEMPERATUUR IN (=gewenste ruimtetemperatuur, **IN DIT VOORBEELD 25 °C**)

Hierdoor wordt nu ook automatisch de ECO temperatuur bepaald.

(ECO temperatuur = COMFORT temperatuur - 3,5 °C)

Nadat u de dag heeft bevestigd, gaat de COMFORT temperatuurwaarde knipperen: stel de gewenste temperatuur in met de  en -toetsen.

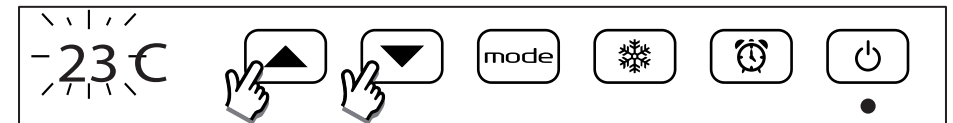

Druk op  om te bevestigen (volgens dit voorbeeld **25 °C**, in werkelijkheid de huidige temperatuur instellen!):

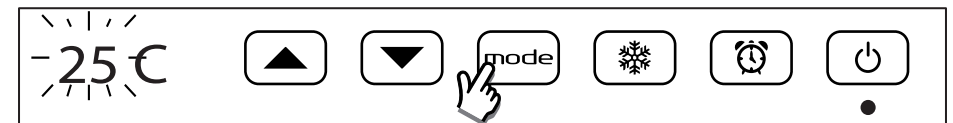

OPEN-RAAM-DETECTIE (functie aanzetten (88:oN) of uitzetten (88:oF))

Deze functie maakt het mogelijk een open raam te detecteren en automatisch de vorstvrije modus te activeren.



Indien de functie ingeschakeld en gereed is om de vorstvrije modus te activeren als er een open raam gedetecteerd wordt, licht er rechtsboven op het display een rode punt tussen het 3e en 4e cijfer op:



Indien de temperatuur in de ruimte daalt tijdens de normale werking, wordt automatisch de VORSTVRIJ modus geactiveerd om energie te besparen. De rode led onder de VORSTVRIJ-toets knippert om aan te geven dat de OPEN-RAAM-DETECTIE actief is.

 De normale werking wordt niet automatisch gereset; druk hiervoor op een van de vijf toetsen van het apparaat. De correcte werking van deze functie is afhankelijk van de plaats waar het toestel in de ruimte geïnstalleerd is, de aanwezigheid van tocht, de buitentemperatuur en hoe lang het raam open blijft.

OPEN-RAAM-DETECTIE ACTIVEREN

Nadat u de COMFORT temperatuur heeft bevestigd, begint de OPEN-RAAM-DETECTIE modus te knipperen. Het display toont **88:oN** als de modus aan staat en **88:oF** als deze gedeactiveerd is. Stel de gewenste modus in met de  en -toetsen.

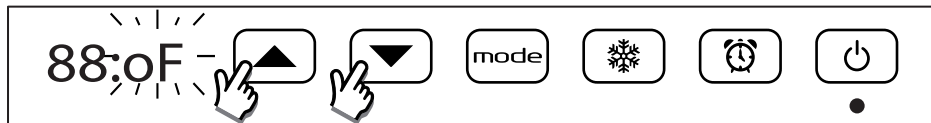

Druk op  om te bevestigen.

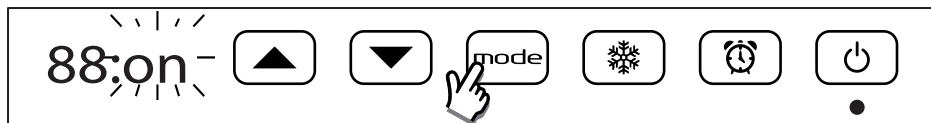





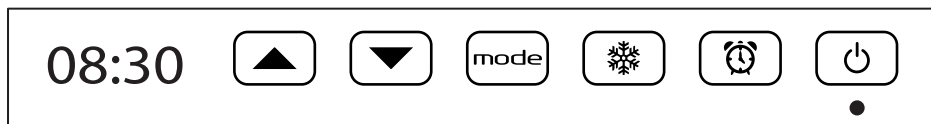

EINDE BASIS INSTELLINGEN

U heeft nu de juiste TIJD, DAG, COMFORT temperatuur en OPEN-RAAM-DETECTIE vast ingesteld. (al deze basisinstellingen gelden nu voor **ALLE DAGEN VAN DE WEEK d:1 T/M d:7** en voor de gehele verdere werking van de fanheater)



COMFORTTEMPERATUUR TONEN/WIJZIGEN

U kunt de ingestelde comforttemperatuur op elk moment bekijken door één keer op de  of -toets te drukken. Als u nogmaals drukt, kunt u de ingestelde temperatuur naar boven met de -toets of met de naar beneden -toets aanpassen.

Wanneer de ECO modus actief is en u op de -toets drukt, schakelt het apparaat automatisch de COMFORT temperatuur weer in. U hoeft niet te wachten tot de sensor ten minste 2 minuten lang iemand in de ruimte detecteert. Indien u de COMFORT temperatuur wilt bekijken/aanpassen zonder de ECO modus te verlaten, drukt u eerst op de -toets. Indien de ECO modus actief is, brandt de led groen.

OPMERKING: De temperatuur die door de binnensensor van het apparaat wordt gemeten, is de omgevingstemperatuur vlakbij het apparaat en kan afwijken van de temperatuur die met andere instrumenten in andere delen van de ruimte wordt gemeten. Het verschil kan van een groot aantal factoren afhankelijk zijn, bijvoorbeeld:

- plaats van installatie: in sommige delen van de ruimte is er sprake van tocht of warme luchtzakken die de meting van de sensor beïnvloeden;
- montage op een externe muur: deze is gewoonlijk kouder dan een interne muur, wat ertoe kan leiden dat een temperatuur gemeten wordt die lager is dan de echte temperatuur in de ruimte.
- veel handdoeken op de handdoekhouder: dit kan de luchtstroom belemmeren. Als gevolg hiervan kan de sensor een temperatuur meten die hoger is dan de echte temperatuur in de ruimte.
- onstabiele omstandigheden: een beoordeling moet plaatsvinden bij stabiele omstandigheden. Hiertoe mag de comforttemperatuur uitsluitend 60 minuten na een eerdere aanpassing worden gewijzigd. Indien de comforttemperatuur in korte tijd vaak wordt aangepast, kan de temperatuur die het apparaat in een ruimte handhaaft niet correct worden beoordeeld.

Als bij stabiele omstandigheden een verschil tussen de ingestelde temperatuur en kamertemperatuur wordt gedetecteerd, moet u het verschil meten en de comforttemperatuur verhogen of verlagen op basis van het exact gemeten verschil.

WEEKPROGRAMMA OPTIES:

Optie 1. STANDAARD WEEKPROGRAMMA (FABRIEKSINSTELLING)

of

Optie 2. BEKIJKEN EN-OF WIJZIGEN VAN HET STANDAARD WEEKPROGRAMMA



Indien het apparaat nieuw is, is het STANDAARD WEEKPROGRAMMA als volgt:

Optie 1. WEEKPROGRAMMA STANDAARD

VORSTVRIJ modus is altijd actief, met uitzondering van de COMFORT-modus op de volgende tijden:

- van 06:00 tot 08:00 op maandag-vrijdag;

- van 08:00 tot 10:00 op zaterdag-zondag.

 Druk 1 seconde op de **WEEKPROGRAMMA** -toets om het STANDAARD WEEKPROGRAMMA (FABRIEKSINSTELLING) modus te activeren/deactiveren!

Optie 2. BEKIJKEN EN-OF WIJZIGEN VAN HET STANDAARD WEEKPROGRAMMA

Met behulp van de WEEKPROGRAMMA modus  kunt u voor:

ELK UUR VAN DE DAG en voor

ELKE DAG VAN DE WEEK

AFZONDERLIJK DE GEWENSTE TEMPERATUUR instellen, waarbij u keuze heeft uit:

COMFORT (reeds door uzelf ingesteld bij BASIS INSTELLING)

ECO (De ECO temperatuur wordt automatisch bepaald door de COMFORT temperatuur-minus 3,5 °C)

VORSTVRIJ (vaste fabrieksinstelling instelling 7 °C)

Als u het STANDAARD WEEKPROGRAMMA wilt BEKIJKEN EN-OF WIJZIGEN, moet u het volgende doen:

Houd de -toets **5 seconden** ingedrukt om het menu te openen:

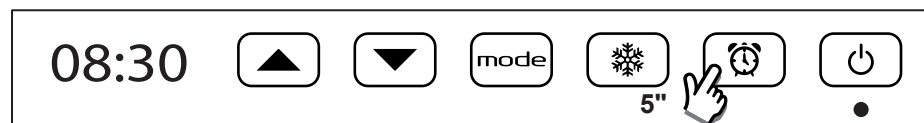

Het display toont dag 1 (d:1 maandag). Als u nu op de  - en -toetsen drukt, worden de VERSCHILLENDE UREN van de dag getoond, beginnende bij **H:00** (dit is de tijd vanaf 00:00 tot 01:00 uur) en eindigend bij **H:23** (dit is de tijd vanaf 23:00 tot 00:00 uur)

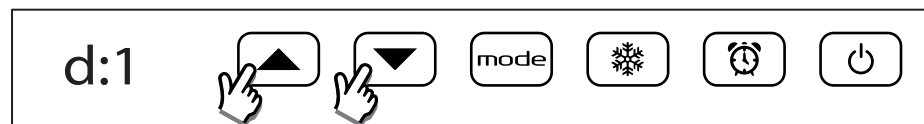

De reeds eerder ingestelde referentietemperatuur VORSTVRIJ, ECO of COMFORT kunt u nu voor alle VERSCHILLENDE UREN H:00 t/m H:23 individueel instellen, dit blijkt uit de LEDS die OPLICHTEN ONDER DE:

VORSTVRIJ toets RODE LED =VORSTVRIJ temperatuur (vast ingestelde temperatuur 7 °C)

STANDBY toets RODE LED=COMFORT temperatuur (reeds door uzelf ingesteld bij BASIS INSTELLING)

STANDBY toets GROENE LED=ECO temperatuur
(De ECO temperatuur wordt automatisch bepaald door de COMFORT temperatuur-minus 3,5 °C)

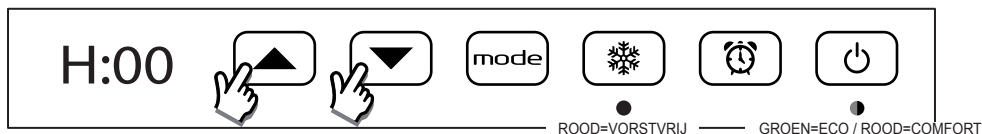

De referentietemperatuur kan worden aangepast door op de -toets te drukken. De led die overeenkomt met elke verschillende gewenste temperatuur VORSTVRIJ, ECO of COMFORT en licht in volgorde op, en toont hiermee de geselecteerde referentietemperatuur: VORSTVRIJ, ECO of COMFORT.

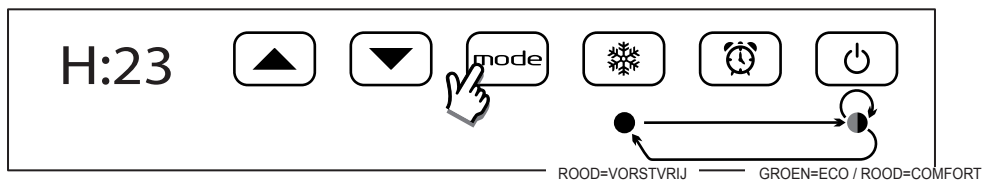

Gebruik de en -toetsen om de ingestelde temperatuur voor elk van de uren van dag 1 te bekijken en-of te wijzigen. Als het laatste uur van de dag (H:23) is bereikt, drukt u nogmaals op de -toets om het programma voor dag 2 te openen:

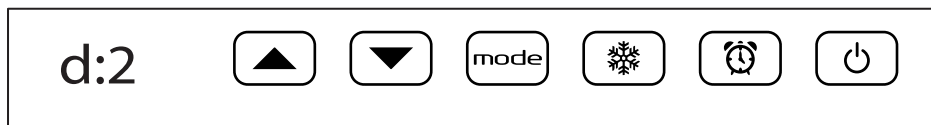
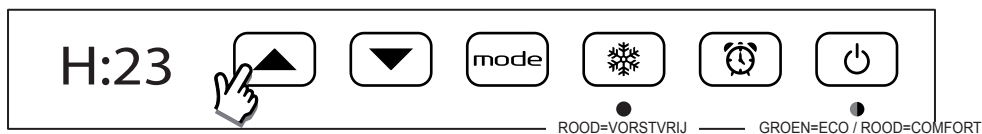

Alle dagen identiek:

Indien u direct dag 2 identiek als dag 1 in wil stellen dan drukt u één keer op de -toets. Zo wordt dag 2 automatisch hetzelfde ingesteld als dag 1 en gaat het systeem automatisch naar het begin van dag 3. Deze procedure kan tot en met dag 7 worden herhaald:

Alle of meerdere dagen afwijkend:

Het is ook mogelijk om de referentietemperaturen voor alle uren van dag 2 te bekijken en-of te wijzigen. In dit geval gebruikt u de en -toetsen, zoals reeds beschreven voor dag 1.

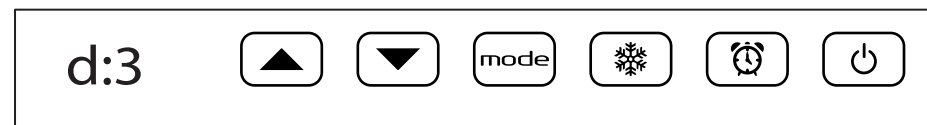
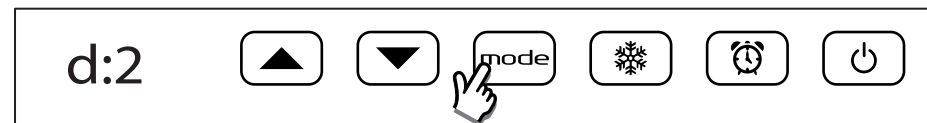

Nadat dag 7 is geprogrammeerd (of in elke tussenliggende stap), kunt u de laatste stap (BEVESTIGEN EN OPSLAAN) activeren door op de -toets te drukken. Het display toont "End". Door nogmaals op de -toets te drukken, wordt het net bekeken/gewijzigde programma opgeslagen:

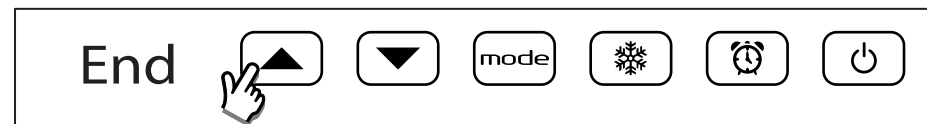

Op het display verschijnt enkele seconden lang "Done" ter bevestiging dat het programma juist is opgeslagen. Het apparaat schakelt over naar de WEEKPROGRAMMA modus voor de huidige tijd en dag van de week.

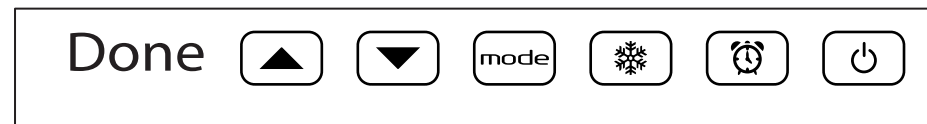

Opmerking:

- U kunt de procedure voor het bekijken/wijzigen van het programma op elk moment beëindigen door op de standby-toets te drukken; niet-opgeslagen wijzigingen worden dan gewist.
- De verwarmingselementen zijn uitgeschakeld tijdens het programmeren en het apparaat verwarmt niet.

VORSTVRIJ MODUS

Als u de VORSTVRIJ modus wilt activeren, dient u de -toets 3 seconden ingedrukt te houden. De thermostaat handhaaft de temperatuur op 7 °C.

Om de VORSTVRIJ modus te deactiveren, drukt u op de of -toets.

- De VORSTVRIJ modus wordt automatisch geactiveerd indien er gedurende 36 uur geen persoon is gedetecteerd. De COMFORT temperatuur wordt in dit geval automatisch geactiveerd wanneer een persoon wordt gedetecteerd.

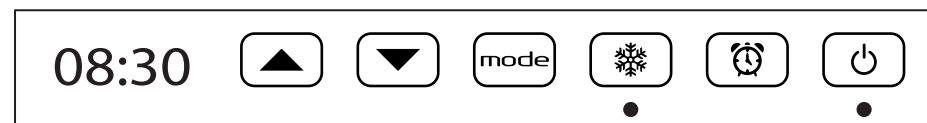
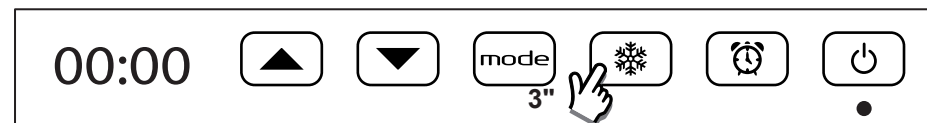

8 PROBLEEMOPLOSSING

- In geval van oververhitting schakelt de veiligheidsvoorziening van het apparaat de verwarmingselementen en motor automatisch uit. In dat geval moet u het volgende doen:
 - Schakel de fan heater uit en laat deze gedurende circa 15/20 minuten afkoelen.
 - Controleer of het stoffilter niet te vervuild of geblokkeerd is en maak het indien nodig schoon. Plaats het filter naderhand terug.
 - Controleer of er andere oorzaken van oververhitting zijn (bijv. objecten die zich voor het luchtinlaat-/uitlaatrooster bevinden, vuilophoping).
 - Zet de fan heater weer aan en controleer of deze correct functioneert.
- Indien de toetsen geblokkeerd zijn of niet juist reageren als erop gedrukt wordt, moet u het apparaat uitschakelen met de elektromechanische schakelaar aan de linkerkant. Schakel de verwarming vervolgens weer in met dezelfde schakelaar.

9 ONDERHOUD

- Dit apparaat vereist geen specifiek onderhoud.
- Maak het apparaat om de zes maanden met een droge doek schoon.
- Indien het apparaat gerepareerd dient te worden, dient u contact op te nemen met een erkend technisch servicecentrum.
- Als het netsnoer vervangen moet worden, dient een 2 x 1,00 mm2-kabel (type H05VV-F HAR) te worden gebruikt. Dit mag uitsluitend door gekwalificeerd personeel en nooit door de eindgebruiker zelf worden gedaan om schade aan het apparaat en persoonlijk letsel te voorkomen.

10 JURIDISCHE MEDEDELING



Milieu en recycling

Help ons mee het milieu te beschermen. Verwijder de verpakking daarom overeenkomstig de nationale voorschriften voor afvalverwerking.

Recycling van oude toestellen

Toestellen met dit symbool horen niet thuis in de vuilnisbak. Ze moeten apart worden ingezameld en volgens lokale voorschriften worden verwijderd